

DE

Originalbetriebsanleitung

Gasheizgebläse

EN

Translation of the original instructions

Gas heater



GGH 10 INOX

85005



GGH 17 INOX

85006



GÜDE GmbH & Co. KG
Birkichstrasse 6
74549 Wolpertshausen
Deutschland





DEUTSCH
ENGLISH

Bitte lesen Sie die Betriebsanleitung vor Inbetriebnahme sorgfältig durch.
Please read the instructions carefully before starting the machine.



DEUTSCH
ENGLISH

Dieses Gerät ist für den Gebrauch in Deutschland und Österreich konzipiert.
This appliance is designed for use in Germany and Austria.

DEUTSCH
ENGLISH

Nur im Freien, ausreichend belüfteten Räumen und entfernt von brennbaren Materialien verwenden.
Use only outdoors, in adequately ventilated areas and away from combustible materials.

Lieferumfang
EN Scope of delivery

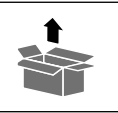

GGH 10 INOX

85005



GGH 17 INOX

85006



Deutsch Technische Daten | Sicherheitshinweise | Bestimmungsgemäße Verwendung | Verhalten im Notfall | Symbole | Betrieb | Umgang mit Gasflaschen | Wartung | Lagerung | Garantie | Service | Entsorgung | Fehlerbehebung _____ 12

English Technical data | Safety instructions | Intended use | Emergency behaviour | Symbols | Operation | Handling of gas cylinders | Maintenance | Storage | Warranty | Service | Disposal | Troubleshooting _____ 19

Montage

EN Assembly

6-7



Betrieb

EN Operation

8 - 10



Reinigung & Transport, Lagerung

EN Cleaning & Transport, Storage

11



EG-Konformitätserklärung

EN EC Declaration Of Conformity

26



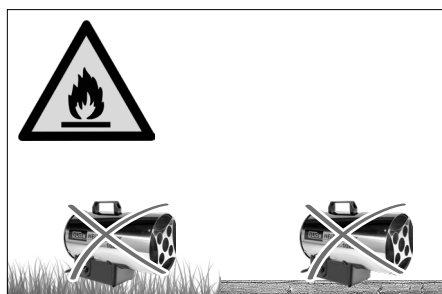
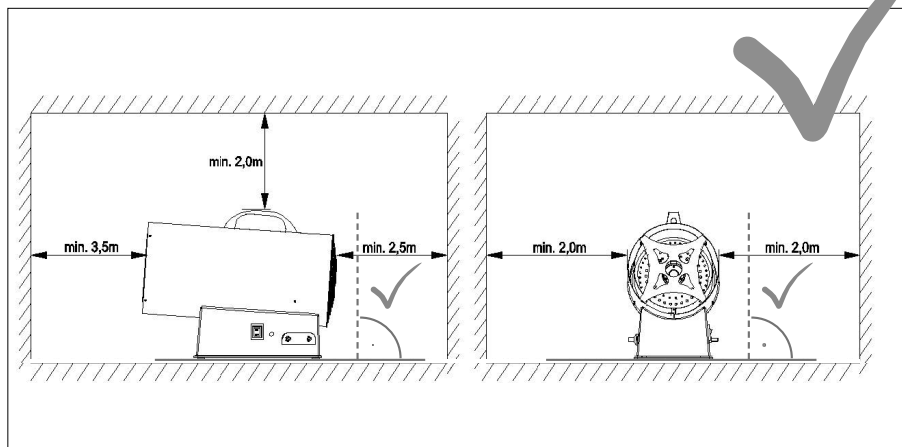
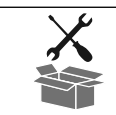

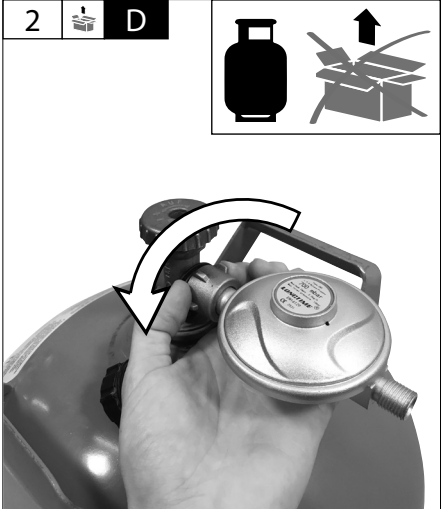
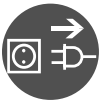

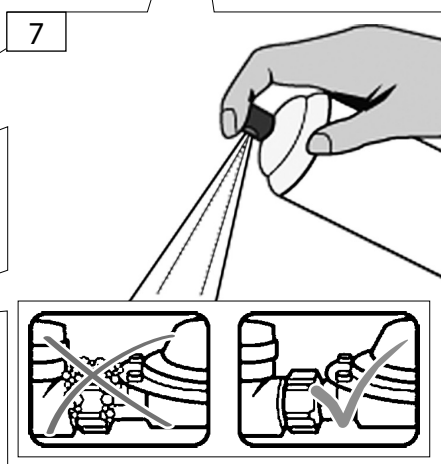
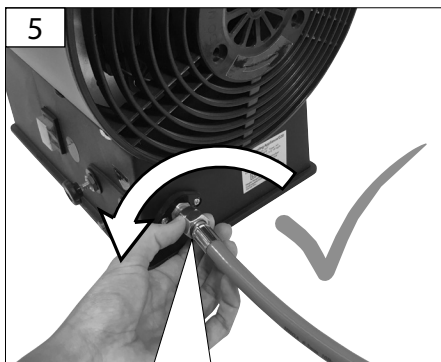
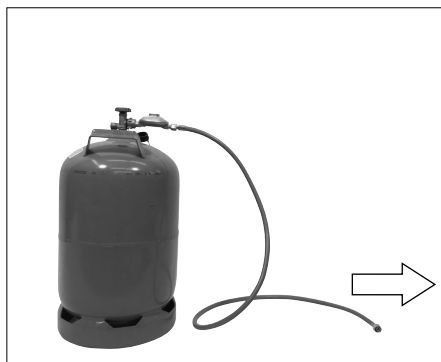



START

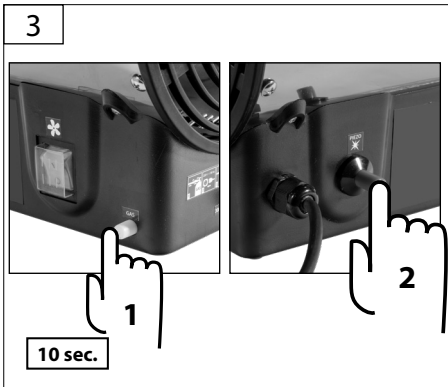
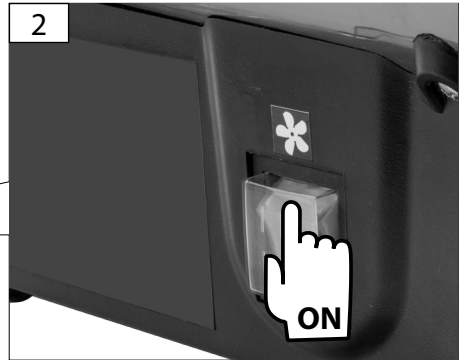
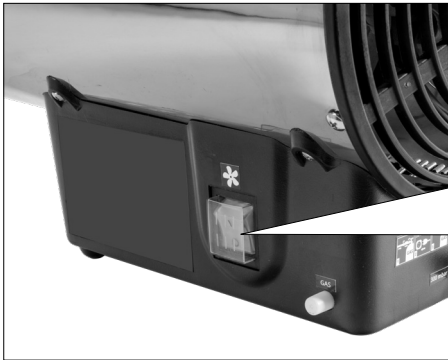
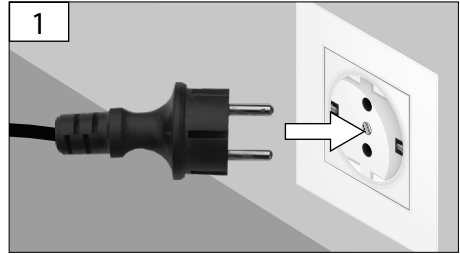
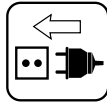

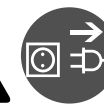
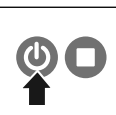

STOP

1

 **Gas/OFF**



2

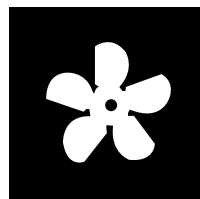

1-2 min.

3

OFF

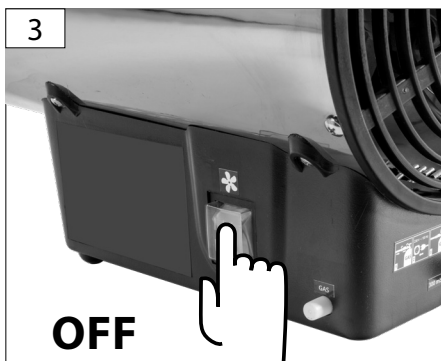

4

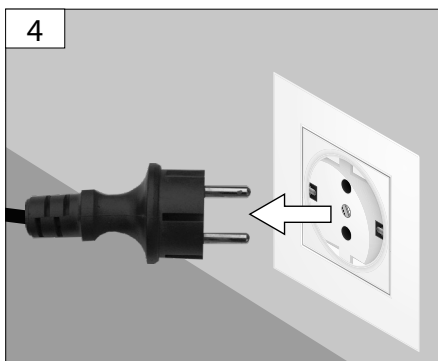

5

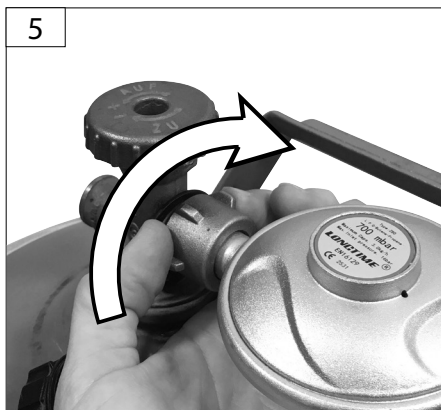

6

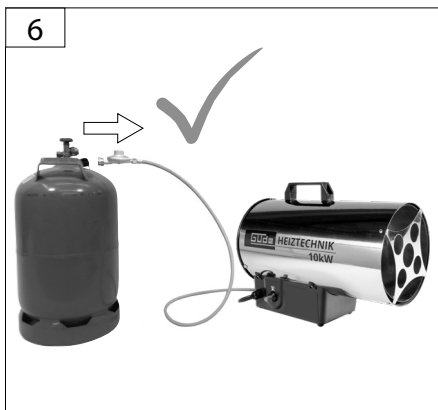

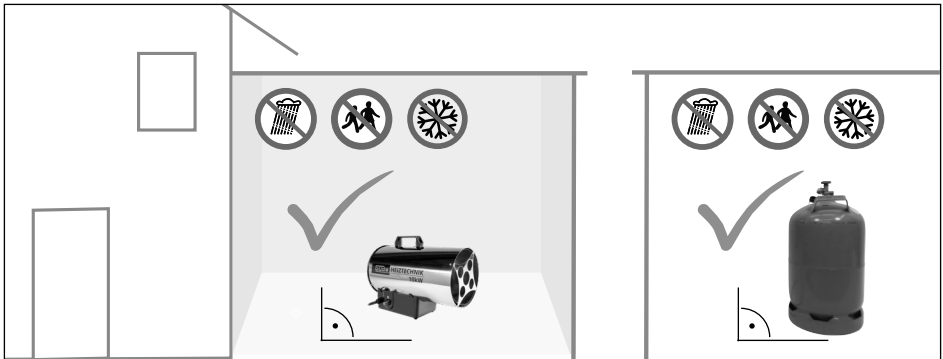

Technische Daten

Gasheizgebläse	GGH 10 INOX	GGH 17 INOX
Artikel-Nr.	85005	85006
Geräteklasse	I3B/P (300)	I3B/P (500)
Versorgungsspannung	220 - 240 V ~	220 - 240 V ~
Frequenz	50 Hz	50 Hz
Heizleistung	10 kW 8.598 kcal/h	17 kW 14.617 kcal/h
Gasverbrauch	727 g/h	1290 g/h
Länge des Anschlusskabels	200 cm	200 cm
Stromaufnahme max./Lüfter	0,3 A	0,3 A
Leistungsaufnahme max./Lüfter	39 W	39 W
Gebälseleistung	500 m ³ /h	500 m ³ /h
Schutzart	IPX4	IPX4
Anschlusschlauch	150 cm	150 cm
Schlauchtyp	Klasse 2 6,3 mm 10 bar	Klasse 2 6,3 mm 10 bar
Art des Gases	Propan (G31), Butan(G30) oder deren Mischungen	Propan (G31), Butan(G30) oder deren Mischungen
Größe der Gasflasche	5 kg 11 kg	5 kg 11 kg
Betriebsdruck P	300 mbar	500 mbar
Einstufung des Gerätes nach Luftausblastemperatur	55 K Typ A3	70 K Typ A3
Geräteklasse	Raumheizgerät	Raumheizgerät
Luftausblastemperatur (1,5 m Abstand)	55 °C	70 °C
Bestimmungsländer	DE + AT	DE + AT
Abmessungen L x B x H	420 x 215 x 330 mm	475 x 215 x 325 mm
Gewicht Netto/Brutto	5,45 / 6,55 kg	5,95 / 7 kg

Heizleistung			
Heizleistung	P _{nom}	10 kW	17 kW
Mindestheizleistung (inaktiv)	P _{min}	- kW	- kW
max. Dauerheizleistung	P _{max}	- kW	- kW

Brennstoff			
Brennstoff auswählen	gasförmig	G30	G30
Mindestheizleistung (indikativ)	NO _x	93,25 [mg/kWh _{input}] (GCV)	114,53 [mg/kWh _{input}] (GCV)

Zusätzlicher Stromverbrauch			
Bei Nennleistung	e _{lmax}	- kW	- kW
Bei Mindestleistung	e _{lmin}	- kW	- kW
Bei Mindestleistung	e _{lSB}	- kW	- kW

Leistungsbedarf der Pilotflamme			
Leistungsbedarf der Pilotflamme(soweit vorhanden)	P_{pilot}	0 kW	0 kW

Thermischer Wirkungsgrad (NCV)			
Bei Nennwärmeleistung	$\eta_{\text{th, nom}}$	100 %	100 %
Bei Mindestwärmeleistung (Richtwert)	$\eta_{\text{th, min}}$	- %	- %

Art der Wärmeabgabe/Raumtemperaturregelung (eine auswählen)			
Einstufige Wärmeabgabe ohne Raumtemperaturregelung		x	X
Zwei oder mehr manuelle Stufen ohne Raumtemperaturregelung		-	-
Mit Raumtemperaturregelung mittels mechanischem Thermostat		-	-
Mit elektronischer Raumtemperaturregelung		-	-
Elektronische Raumtemperaturregelung plus Tageszeitschaltuhr		-	-
Elektronische Raumtemperaturregelung plus Wochenzeitschaltuhr		-	-

Sonstige Regelungsoptionen (Mehrfachauswahl möglich)			
Raumtemperaturregelung mit Anwesenheitserkennung		-	-
Raumtemperaturregelung mit Fensteröffnungszustandserkennung		-	-
Mit Fernregelungsoption		-	-
Mit adaptiver Einschaltregelung		-	-
Mit Betriebszeitbegrenzung		-	-
Mit „Black Bulb“ Temperaturfühler, schwarz		-	-

Raumheizungs-Jahresnutzungsgrad	η_s : 90 %	η_s : 90 %
Energie Effizienz Index	-	-
Energie Effizienz Klasse	A	A

(*)NOX= Stickoxide



Benutzen Sie das Gerät erst, nachdem Sie die Betriebsanleitung aufmerksam gelesen und verstanden haben. Falls über den Anschluss und die Bedienung des Gerätes Zweifel entstehen sollten, wenden Sie sich an den Kundendienst.

Das Produkt ist zur Verwendung durch Personen ab 16 Jahren vorgesehen.

Dieses Gerät ist nicht geeignet für die Verwendung durch Personen (einschließlich Kindern) mit verminderten körperlichen, sensorischen oder geistigen Fähigkeiten oder mangelnder Erfahrung bzw. Fachkenntnis, es sei denn sie werden von einer für deren Sicherheit verantwortlichen Person entsprechend

instruiert oder beaufsichtigt. Kinder sind darüber hinaus zu beaufsichtigen, um sicherzustellen, dass sie nicht mit dem Gerät spielen.

Bestimmungsgemäße Verwendung

Dieses Produkt ist nur für den gelegentlichen Gebrauch geeignet.

Das Gasheizgebläse ist für die Beheizung, Bautrocknung und zum Enteisen bestimmt und darf nur in gut belüfteten Räumen oder im Freien betrieben werden.

In den Aufstellräumen sind Be- und Entlüftungsöffnungen von mindestens 250 cm² für das Gerät GGH 10 INOX und 425 cm² für das Gerät GGH 17 INOX vorzusehen (mindestens 25 cm² pro 1 kW Nennwärmeleistung).

Die Mindestraumgröße darf 100 m³ für das Gerät GGH 10 INOX und 170 m³ für das Gerät GGH 17 INOX (1 m³ pro 100 W Nennwärmeleistung) nicht unterschreiten.

Beim Einsatz des Gerätes sind grundsätzlich immer die jeweiligen örtlichen Bau- und Brandschutzvorschriften zu beachten.

Bitte beachten Sie, dass unsere Geräte bestimmungsgemäß nicht für den gewerblichen, handwerklichen oder industriellen Einsatz konstruiert wurden. Wir übernehmen keine Gewährleistung, wenn das Gerät in Gewerbe-, Handwerks- oder Industriebetrieben sowie bei gleichzusetzenden Tätigkeiten eingesetzt wird.

Dieses Gerät darf nur wie angegeben bestimmungsgemäß verwendet werden. Bei Nichtbeachtung der Bestimmungen, aus den allgemein gültigen Vorschriften sowie den Bestimmungen aus dieser Anleitung, kann der Hersteller für Schäden nicht verantwortlich gemacht werden.

Der Gasheizgerät darf nicht verwendet werden:

DARF NICHT FÜR DIE BEHEIZUNG VON BEWOHNBAREN RÄUMEN IN WOHNGEBÄUDEN BENUTZT WERDEN; FÜR DIE VERWENDUNG IN ÖFFENTLICHEN GEBÄUDEN SIND DIE NATIONALEN BESTIMMUNGEN ZU BEACHTEN.

Das Gerät darf nicht in Umgebungen oder Räumen unterhalb des Erdniveaus betrieben werden.

Montieren Sie das Gerät nicht in explosions- und feuergefährdeten Räumen.

In der Nähe von brennbaren Materialien (z.B. Papier, Baustoffe);

An Orten, in denen luftflüchtige Materialien gelagert oder vorhanden sind (z.B. Benzin, Lösungsmittel, Chemikalien) oder in denen eine explosionsfähige Atmosphäre entstehen kann;

Das Gerät ist nicht zur Trocknung von Kleidung oder zur Montage unter Bänken oder in Fußboden-Schächten bestimmt.

Gerät nicht in der Tierhaltung bzw. Tieraufzucht verwenden.

Nach eigenmächtiger baulicher Veränderung des Gasheizgeräts; Das Heizgerät darf nicht ohne an seiner vorgesehenen Stelle befindliche Feuerschutzgitter betrieben werden. Das Gerät nur betreiben, wenn es vollständig montiert ist!

Bei falschem, unzulässigem Anschluss an die Gasquelle;

An Orten, die nicht ausreichend belüftet sind;

Als Heizquelle bei Veranstaltungen und Festen.

Verhalten im Notfall

Leiten Sie die der Verletzung entsprechend notwendigen Erste Hilfe Maßnahmen ein und fordern Sie schnellstmöglich qualifizierte ärztliche Hilfe an. Bewahren Sie den Verletzten vor weiteren Schädigungen und stellen Sie diesen ruhig. Wenn Sie Hilfe anfordern, machen Sie folgende Angaben:

1. Ort des Unfalls
2. Art des Unfalls
3. Zahl der Verletzten
4. Art der Verletzungen

Sicherheitshinweise für Gasheizgebläse

Lesen Sie alle Sicherheitshinweise und

Anweisungen.

Versäumnisse bei der Einhaltung der Sicherheitshinweise und Anweisungen können elektrischen Schlag, Brand und/oder schwere Verletzungen verursachen.

Bewahren Sie alle Sicherheitshinweise und Anweisungen für die Zukunft auf.

In einigen Regionen können Vorschriften die Benutzung dieser Maschine einschränken. Lassen Sie sich von Ihrer örtlichen Behörde beraten.

⚠️ Warnung - Einige Teile des Produktes können sehr heiß werden und Verbrennungen verursachen.

Besondere Vorsicht ist geboten, wenn Kinder und schutzbedürftige Personen anwesend sind.

Gerät nur in gut belüfteter Umgebung und entfernt von brennbaren Materialien verwenden.

Verwenden oder lagern Sie keine explosiven oder entflammaren Stoffe (z.B. Benzin, Papier, Farben) im Aufstellraum des Produkts.

Halten Sie folgende Sicherheitsabstände ein: Luftansaugseite 2,5 m; Luftauslassseite 3,5 m; seitlich 2,0 m; oben 2,0 m; Rückseite 2,5 m.

Stecken Sie niemals fremde Gegenstände in das Gerät.

Es ist sicherzustellen, dass das Gebläse vor dem Zünden des Brenners richtig in Betrieb ist.

Stellen Sie die Gasflasche während des Betriebes unter keinen Umständen vor das Gasheizgebläse! Es besteht Brandgefahr!

Eine freie Luftansaugung und ein freier Luftauslass müssen immer gewährleistet sein.

Die Geräte dürfen nicht in öl-, schwefel und salzhaltiger Atmosphäre aufgestellt werden.

Nicht in feuergefährdeten Räumen (z. B. Holzschuppen) aufstellen.



Warnung! - Um eine Überhitzung des Heizgerätes zu vermeiden, darf das Heizgerät nicht abgedeckt werden.

Dieses Heizgerät nicht mit einem Programmschalter, einem Zeitschalter, eine separaten Fernwirsksystem oder irgendeiner anderen Einrichtung verwenden, die das Heizgerät automatisch einschaltet, da Brandgefahr besteht, wenn das Heizgerät abgedeckt oder falsch aufgestellt wird.

Wenn Sie das Gerät nicht in einem sicheren Zustand zurücklassen können, schalten Sie das Gerät immer so ab wie in dieser Anleitung bei Ausschalten beschrieben.

Sichern Sie das Gerät gegen unbefugte Benutzung, z.B. durch Umzäunung der Gasflaschen. Verlassen Sie die Räumlichkeiten, begeben Sie sich an einen freien Ort und warnen Sie andere Personen.

⚠️ Warnung! - Kurzschlussgefahr!

Niemals das Gerät mit nassen Händen bedienen/berühren.

Schützen Sie elektrische Teile gegen Feuchtigkeit. Tauchen Sie diese während des Reinigens oder des Betriebs nie in Wasser oder andere Flüssigkeiten, um einen elektrischen Schlag zu vermeiden. Halten Sie das Gerät nie unter fließendes Wasser.

Schalten Sie das Gerät aus und trennen Sie dieses vor dem Austausch von Zubehörteilen, vor Reinigungsarbeiten und bei Nichtgebrauch von der Stromversorgung.

Der Betrieb ist nur mit Fehlerstrom-Schutzschalter (RCD max. Fehlerstrom 30mA) zulässig.

⚠️ Warnung! - Beschädigte Netzkabel bedeuten Lebensgefahr durch elektrischen Schlag.

Das Netzkabel vorsichtig behandeln. Das Netzkabel am Stecker aus der Steckdose ziehen. Niemals das Gerät am Netzkabel umherziehen. Das Netzkabel vor Hitze, Öl, scharfen Kanten und beweglichen Teilen schützen. Beschädigtes Netzkabel sofort ersetzen lassen. Beschädigte Netzkabel bergen das Risiko eines elektrischen Schlages oder können Brände verursachen.

Wenn ein Ersatz der Netzanschlussleitung erforderlich ist, ist dies vom Hersteller oder seinem Vertreter auszuführen, um Sicherheitsgefährdungen zu vermeiden.

Verlängerungskabel dürfen nicht länger als 5 Meter sein und müssen einen Kabelquerschnitt von mindestens 1,5 mm² haben. Von der Verwendung von Verlängerungskabeln mit unterschiedlicher Länge und Querschnitt, sowie von Adaptern und Mehrfachsteckern wird abgeraten.

⚠️ Warnung! - Erstickungs- und Explosionsgefahr durch Lecks oder Undichtigkeiten.

Es ist eine Notwendigkeit das Gerät nach jedem Gebrauch durch das Gasflaschenabsperventil von der Gasflasche zu trennen!

Verhindern Sie Torsionsbeanspruchungen des Anschlussschlauches. Achten Sie darauf, dass der Gas Schlauch nicht verdreht ist.

Es ist verboten, dass sich Personen ständig im Aufstellungsraum aufhalten.

Bewegen Sie das Gerät nicht, wenn es in Betrieb ist.

Stellen Sie das Gerät immer auf einen festen und ebenen Untergrund!

Schließen Sie das Gasflaschenventil nach dem Gebrauch.

Symbole



Zur Verringerung eines Verletzungsrisikos Betriebsanleitung lesen



Achtung / Warnung!



Vor allen Arbeiten am Gerät den Stecker aus der Steckdose ziehen.



Ziehen Sie nicht am Kabel um es auszustecken.



Europäisches Konformitätszeichen



Warnung vor heißen Oberflächen! Verbrennungsgefahr!



Bei Abdecken des Gerätes besteht Brandgefahr!



Abstand von Personen Achten Sie darauf, dass sich keine Personen im Gefahrenbereich aufhalten.



Warnung! Gefahr durch elektrische Spannung



Warnung vor feuergefährlichen Stoffen



Vor Nässe schützen. Die Maschine nicht dem Regen aussetzen.



Gerät nicht in Innenräumen verwenden



Feuer verboten



Halten Sie Kinder von der Maschine fern.



Vor Frost schützen.













Energie Effizienz Klasse A



Betriebsdruck P

DE

	Gasventil
	Lüfter
	Piezozündung
	Druckminderer mit dem Gasflaschenventil verbinden und Gasschlauch an Druckminderer anbringen.
	Stecken Sie das Netzkabel in eine geeignete Steckdose.
	Gasflaschenventil aufdrehen.
	Gerät mit dem Kippschalter anschalten und von der Ansaugseite prüfen ob der Lüfter dreht.
	Gasventilknopf noch ca. 10 Sekunden gedrückt halten, bis sich die thermische Sicherung erwärmt hat und die Gaszufuhr offen hält. Danach über den Piezoknopf zünden.
	Zum Abschalten das Gasflaschenventil schließen. Danach den Lüfter für 1-2 min laufen lassen um nicht verbranntes Gas auszublasen und das Gerät abzukühlen.
	Schalten Sie das Gerät am Kippschalter aus und trennen Sie es von der Gasflasche, indem Sie den Druckminderer vom Gasflaschenventil abschrauben.
	Schadhafte und/oder zu entsorgende elektrische oder elektronische Geräte müssen an den dafür vorgesehenen Recycling-Stellen abgegeben werden.

Betrieb

Bei der ersten Inbetriebnahme kann es unter Umständen zu einer unangenehmen Geruchsentwicklung kommen, die jedoch absolut unschädlich ist und mit zunehmender Betriebsdauer vollständig verschwindet.

Vor jeder Nutzung das Gerät und dessen Anschlusssteile und Zubehör auf Beschädigungen überprüfen.

Einschalten:

- 1) Druckminderer mit dem Gasflaschenventil verbinden.
- 2) Gasschlauch am Druckminderer anbringen.
- 3) Gasschlauch mit dem Heizer verbinden.
- 4) Gasflaschenventil aufdrehen.
- 5) Schraubverschlüsse mit Lecksuchspray oder

Seifenlauge auf eventuellen Gasaustritt prüfen. Gegebenenfalls nochmals nachziehen.

- 6) Stecken Sie das Netzkabel in eine geeignete Steckdose.
- 7) Ein/Aus Schalter betätigen, um das Gerät einzuschalten.
- 8) Von der Ansaugseite prüfen ob der Lüfter dreht.
- 9) Wenn der Lüfter dreht, Gasventilknopf gedrückt halten und gleichzeitig Zündtaste wiederholt drücken bis der Brenner zündet.
- 10) Gasventilknopf noch ca. 10 Sekunden gedrückt halten, bis sich die thermische Sicherung erwärmt hat und die Gaszufuhr offen hält.
- 11) Prüfen, dass der Gasheizer kontinuierlich arbeitet.

Ausschalten:

- 1) Um den Gasheizer auszuschalten drehen Sie immer zuerst das Gasflaschenventil zu.
- 2) Lüfter für 1-2 min laufen lassen um nicht verbranntes Gas auszublasen und das Gerät abzukühlen.
- 3) Schalten Sie das Gerät am Ein/Aus Schalter aus.
- 4) Ziehen Sie den Netzstecker, um das Gerät vom Stromnetz zu trennen.
- 5) Trennen Sie das Gerät von der Gasflasche in dem Sie den Druckminderer vom Gasflaschenventil abschrauben.
- 6) Führen Sie die in der Anleitung beschriebenen Arbeiten zur Wartung und Reinigung durch. Beachten Sie die genannten Fristen. (einmal im Monat, alle 50 Betriebsstunden, nach jeder Saison)
- 7) Lagern Sie das Gerät und die Gasflaschen wie im Kapitel Lagerung beschrieben.

Umgang mit Gasflaschen

Sorgen Sie dafür, dass die Benutzung und Aufbewahrung von Gasflaschen in Räumen erfolgt, die ausreichend be- und entlüftet werden.

Eine undichte Gasflasche kann eine Verringerung des Sauerstoffgehalts in der Atemluft und somit Erstickengefahr verursachen.

Vor jedem Gebrauch des Gerätes überprüfen, dass die Dichtung des Druckreglers richtig montiert ist und ordnungsgemäß funktioniert.

Vergewissern Sie sich vor dem Gebrauch, dass die Gasflasche Gas enthält, das für die durchzuführende Arbeit vorgesehen ist.

Gasflaschen müssen immer in aufrechter Position sicher an ein Wandgestell oder in einem spezialgefertigten Gasflaschenwagen festgemacht werden.

Der Wechsel der Flüssiggasflasche ist in einem gut belüfteten Raum oder im Freien, entfernt von offenen Flammen (Zigaretten, Kerzen oder andere Geräte mit offenen Flammen) durchzuführen.

Eine Gasflasche mit angebrachtem Druckminderer darf nicht bewegt werden.

Schließen Sie das Gasflaschenventil nach dem Gebrauch.

Das Gasflaschenventil muss während des Transports abgedeckt sein.

Gasgeruch oder Verdacht auf Undichtigkeit

Bei Gasgeruch oder Verdacht auf Undichtigkeit darf das Gerät nicht verwendet werden. Befindet sich das Gerät in Betrieb muss die Gaszufuhr sofort abgestellt werden. Fenster und Türen sind augenblicklich zu öffnen. Betätigen Sie keine elektrischen Schalter (z.B. Lichtschalter), verwenden Sie kein Telefon oder vergleichbares und benutzen Sie keine offenen Flammen oder Zündquellen! Das Gerät muss überprüft und Fehler behoben werden, bevor es wieder in Betrieb genommen werden darf.

Verhalten im Notfall

- Stoppen Sie die Gaszufuhr des Gerätes.
- Begeben Sie sich augenblicklich aus dem Gefahrenbereich und sorgen Sie dafür, dass sich keine anderen Personen mehr im Gefahrenbereich befinden.
- Rufen Sie die Feuerwehr.

Wartung

Vor allen Arbeiten am Gerät den Stecker aus der Steckdose ziehen.

Ziehen Sie nicht am Kabel um es auszustecken.

Alle Tätigkeiten, welche das Öffnen des Gerätes erfordern, dürfen nur von Güde oder von autorisierten Fachbetrieben durchgeführt werden.

Lassen Sie das Gerät jährlich oder nach längerer Lagerung von einem Elektrofachbetrieb auf seine Funktionsfähigkeit überprüfen.

Mindestens einmal im Monat am Gerät sowie bei jedem Austauschen der Gasflasche sind die Schlauchleitungen des Gases zu überprüfen. Bei Anzeichen von Beschädigungen müssen die Schlauchleitungen ersetzt werden.

Das gesamte Gerät muss einmal im Monat auf ordnungsgemäße Funktion, samt Dichtheitskontrolle, überprüft werden. Die Dichtheitskontrolle kann beispielsweise mit einem Lecksuchspray oder Seifenlauge erfolgen.

⚠️ Warnung! - Niemals Dichtheitskontrolle mit offener Flamme durchführen.

Reinigen Sie jede Saison oder nach Bedarf die Lüfterflügel des Ventilators und die Innenseite des Heizers mit Druckluft.

Weisen Sie Kinder und unbefugte Personen an sich stets von dem Gerät fern zu halten.

Reparaturen und Arbeiten, die nicht in dieser Anleitung beschrieben wurden, nur von qualifiziertem Fachpersonal durchführen lassen.

Nur Originalzubehör und Originalersatzteile verwenden.

Maschine, insbesondere Lüftungsschlitze, stets sauber halten. Gerätekörper niemals mit Wasser abspritzen! Kunststoffe nicht mit Lösemittel, entzündlichen oder giftigen Flüssigkeiten reinigen. Zum Reinigen nur ein feuchtes Tuch benutzen.

Nur ein regelmäßig gewartetes und gut gepflegtes Gerät kann ein zufriedenstellendes Hilfsmittel sein. Wartungs- und Pflegemängel können zu unvorhersehbaren Unfällen und Verletzungen führen.

Lagerung

Bei Nichtbenutzung und Lagerung

- Gasflaschenventil zudrehen.
- Gerät abschalten und vom Stromnetz trennen. (» Ausschalten)
- Druckminderer von der Gasflasche abschrauben.
- Gasflasche vom Gerät entfernen.
- Lassen Sie das Gerät nach dem Gebrauch abkühlen.

Lagern Sie das Gerät und dessen Zubehör an einem dunklen, trockenen und frostfreien sowie für Kinder unzugänglichem Ort.

Die optimale Lagertemperatur liegt zwischen 5 und 30 °C.

Gerät und Gasflasche immer getrennt voneinander lagern.

Bewahren Sie die Flüssiggasflasche niemals in Umgebungen oder Räumen unterhalb des Erdniveaus auf!

Flüssiggasflasche niemals an unbelüfteten Plätzen aufbewahren!

Die Gasflaschen müssen zur Aufbewahrung mit Ventilschutzkappen und Verschlussmuttern versehen sein.

Gasflaschen müssen immer stehend aufbewahrt werden! Dies gilt auch für leere Gasflaschen!

Garantie

Die Gewährleistungszeit beträgt 12 Monate bei gewerblicher Nutzung, 24 Monate für Verbraucher und beginnt mit dem Zeitpunkt des Kaufs des Gerätes.

Die Gewährleistung erstreckt sich ausschließlich auf Mängel, die auf Material- oder Herstellungsfehler zurückzuführen sind. Bei Geltendmachung eines Mangels im Sinne der Gewährleistung ist der original Kaufbeleg mit Verkaufsdatum beizufügen.

Von der Gewährleistung ausgeschlossen sind unsachgemäße Anwendungen, wie z. B. Überlastung des Gerätes, Gewaltanwendung, Beschädigungen durch Fremdeinwirkung oder durch Fremdkörper. Nichtbeachtung der Betriebsanleitung und normaler Verschleiß sind ebenfalls von der Gewährleistung ausgeschlossen.

Wichtige Kundeninformation

Bitte beachten Sie, dass eine Rücksendung innerhalb oder auch außerhalb der Gewährleistungszeit grundsätzlich in der Originalverpackung erfolgen sollte. Durch diese Maßnahme werden unnötige Transportschäden und deren oft strittige Regelung wirkungsvoll vermieden. Nur im Originalkarton ist Ihr Gerät optimal geschützt und somit eine reibungslose Bearbeitung gesichert.

Service

Sie haben technische Fragen? Eine Reklamation? Benötigen Ersatzteile oder eine Betriebsanleitung? Auf der Homepage der Firma Güde GmbH & Co. KG (www.guede.com) im Bereich Service helfen wir Ihnen schnell und unbürokratisch weiter. Bitte helfen Sie uns Ihnen zu helfen. Um Ihr Gerät im Reklamationsfall identifizieren zu können benötigen wir die Seriennummer sowie Artikelnummer und Baujahr. Alle diese Daten finden Sie auf dem Typenschild.

- Tel.: +49 (0) 79 04 / 700-360
- Fax: +49 (0) 79 04 / 700-51999
- E-Mail: support@ts.guede.com

Entsorgung

Entsorgen Sie elektrische Geräte nicht im Hausmüll, nutzen Sie die Sammelstellen in ihrer Gemeinde. Fragen Sie Ihre Gemeindeverwaltung nach den Standorten der Sammelstellen. Wenn elektrische Geräte unkontrolliert entsorgt werden, können während der Verwitterung gefährliche Stoffe ins Grundwasser und damit in die Nahrungskette gelangen, oder Flora und Fauna auf Jahre vergiftet werden. Wenn Sie das Gerät durch ein neues ersetzen, ist der Verkäufer gesetzlich verpflichtet, das alte mindestens kostenlos zur Entsorgung entgegenzunehmen.

Entsorgung der Transportverpackung

Die Verpackung schützt das Gerät vor Transportschäden. Die Verpackungsmaterialien sind in der Regel nach umweltverträglichen und entsorgungstechnischen Gesichtspunkten ausgewählt und deshalb recycelbar. Das Rückführen der Verpackung in den Materialkreislauf spart Rohstoffe und verringert das Abfallaufkommen. Verpackungsteile (z.B. Folien, Styropor®) können für Kinder gefährlich sein.

Erstickungsgefahr!

Bewahren Sie Verpackungsteile außerhalb der Reichweite von Kindern auf und entsorgen Sie sie so schnell wie möglich.

Fehlerbehebung

Fehler	Ursache	Fehlerbeseitigung
Gasgeruch	Gasschlauch oder Anschlüsse undicht.	Stoppen Sie die Gaszufuhr des Gerätes. Begeben Sie sich augenblicklich aus dem Gefahrenbereich und sorgen Sie dafür, dass sich keine anderen Personen mehr im Gefahrenbereich befinden. Rufen Sie die Feuerwehr.
Der Motor startet nicht	Kein Strom	Kabel prüfen, einstecken, bei Bedarf erneuern oder vom Fachmann reparieren lassen.
Piezo zündet nicht	Elektrode in falscher Stellung	Fachkraft zu Rate ziehen
Kein Gas	Leere Gasflasche	Gasflasche wechseln
	Geschlossenes Ventil an der Gasflasche	Ventil öffnen
Der Brenner springt an, Flamme erlischt sobald man das Gasventil lösst	Thermoelement war noch nicht warm genug	Neuer Einschaltversuch
	Das Sicherheitsthermostat schaltet ab	Gerät abkühlen lassen, dann neuer Einschaltversuch.
Brennerflamme erlischt während des Betriebes	Zu hoher Gasaustritt	Druckminderer überprüfen lassen und gegebenenfalls auswechseln
	Leere Gasflasche	Gasflasche wechseln
	Zu wenig Luftzufuhr	Motorgitter überprüfen und reinigen Lüfter überprüfen
	Wind oder Zugluft bläst Flamme aus	Gerät abseits von Wind und Zugluft aufstellen, Gerät einige Minuten abkühlen lassen, danach neuer Einschaltversuch.

DE

Technical Data

Gas fan heater	GGH 10 INOX	GGH 17 INOX
Art. No	85005	85006
Device category	I3B/P (300)	I3B/P (500)
Supply voltage	220 - 240 V ~	220 - 240 V ~
Frequency	50 Hz	50 Hz
Heat output	10 kW	17 kW
	8.598 kcal/h	14.617 kcal/h
Gas consumption	727 g/h	1290 g/h
Length of connection cable	200 cm	200 cm
Power input max./Fan	0,3 A	0,3 A
Power consumption max./Fan	39 W	39 W
Fan power	500 m ³ /h	500 m ³ /h
Protection type	IPX4	IPX4
Connection hose	150 cm	150 cm
Hose type	Class 2 6,3 mm 10 bar	Class 2 6,3 mm 10 bar
Type of gas	Propan (G31), Butan(G30) or their mixtures	Propan (G31), Butan(G30) or their mixtures
Size of gas cylinder	5 kg 11 kg	5 kg 11 kg
Operating pressure P	300 mbar	500 mbar
Classification of the device according to air output temperature	55 K Typ A3	70 K Typ A3
Device class	Space heater	Space heater
Air output temperature (1,5 m Distance)	55 °C	70 °C
Destination countries	DE + AT	DE + AT
Dimensions L x W x H	420 x 215 x 330 mm	475 x 215 x 325 mm
Net/gross weight	5,45 / 6,55 kg	5,95 / 7 kg

Heat output			
Heat output	P _{nom}	10 kW	17 kW
Minimum heat output (inactive)	P _{min}	- kW	- kW
max. Continuous heat output	P _{max}	- kW	- kW

Fuel			
Select fuel	gasförmig	G30	G30
Minimum heat output (indicative)	NO _x	93,25 [mg/kWh _{input}] (GCV)	114,53 [mg/kWh _{input}] (GCV)

Additional power consumption			
At rated output	e _{lmax}	- kW	- kW
At minimum output	e _{lmin}	- kW	- kW
At minimum output	e _{lSB}	- kW	- kW

Power requirement of pilot flame			
Power requirement of pilot flame(if present)	P_{pilot}	0 kW	0 kW

Thermal efficiency (NCV)			
At rated heat output	$\eta_{\text{th, nom}}$	100 %	100 %
At minimum heat output (Reference value)	$\eta_{\text{th, min}}$	- %	- %

Type of heat output/room temperature control (select one)			
Single-stage heat output without room temperature control		x	X
Two or more manual stages without room temperature control		-	-
With room temperature control using mechanical thermostat		-	-
With electronic room temperature control		-	-
Electronic room temperature control with daily timer		-	-
Electronic room temperature control with weekly timer		-	-

Other control options (multiple selection possible)			
Room temperature control using presence detection		-	-
Room temperature control using open window detection		-	-
With remote control option		-	-
With adaptive switch-on control		-	-
With operating time limit		-	-
With "Black Bulb" temperature sensor, black		-	-
Space heating annual efficiency		η_s : 90 %	η_s : 90 %
Energy Efficiency Index		-	-
Energy Efficiency Class		A	A

(*)NOX= Nitric oxides



Read and understand the operating instructions before using the appliance. In case of any doubts about connection and operation refer please to our customer center

The product is designed for use by persons aged 16 or older.

This appliance is not intended for use by persons (including children) with reduced physical, sensory or mental capabilities, or lack of experience and knowledge, unless they have been given supervision or instruction concerning use of the appliance by a person responsible for their safety. Children should be supervised to ensure that they do not play with the appliance.

Specified Conditions of Use

This product is only suitable for occasional use.

The gas fan heater is designed for heating, drying buildings and de-icing and must only be operated in well-ventilated rooms or outdoors.

Ventilation openings of at least 250 cm² for the GGH 10 INOX appliance and 425 cm² for the GGH 17 INOX appliance (at least 25 cm² per 1 kW nominal heat output) must be provided in the installation rooms.

The minimum room size must not be less than 100 m³ for the GGH 10 INOX appliance and 170 m³ for the GGH 17 INOX appliance (1 m³ per 100 W nominal heat output).

When using the device, the respective local building and fire protection regulations must be observed.

Please note that our equipment has not been designed for commercial, craft or industrial use. If the equipment is used in commercial, craft or industrial operation or for similar activities, we cannot assume any liability.

Do not use this product in any other way as stated for normal use. Not observing general regulations in force and instructions from this manual does not make the manufacturer liable for damages.

The gas heater must not be used:

IT MUST NOT BE USED FOR HEATING HABITABLE ROOMS IN RESIDENTIAL BUILDINGS; FOR USE IN PUBLIC BUILDINGS, OBSERVE NATIONAL REGULATIONS.

The device must not be operated in environments or rooms below ground level.

Do not install the device in rooms at risk of explosions and fire.

In the vicinity of combustible materials (e.g. paper, building materials);

An explosive atmosphere may be created in places where volatile materials (e.g. gasoline, solvents, chemicals) are stored or present;

The apparatus is not intended for drying of clothing or for installation under benches or in floor trenches.

Do not use the device in animal husbandry or animal breeding.

After an arbitrary structural change in the gas heater; The heater may not be operated without a fire protection grille in its designated location. Only operate the device when it is fully assembled!

In case of wrong, unauthorised connection to a gas source;

In places that are not sufficiently ventilated;

As a source of heat for events and festivals.

Emergency procedure

Conduct a first-aid procedure adequate to the injury and summon qualified medical attendance as quickly as possible. Protect the injured person from further harm and calm them down. If you seek help, state the following pieces of information:

1. Accident site
2. Accident type
3. Number of injured persons
4. Injury type(s)

Safety instructions for Gas fan heater

Read all safety warnings and all instructions.

Failure to follow the warnings and instructions may result in electric shock, fire and/or serious injury.

Save all warnings and instructions for future reference.

Some regions have regulations that restrict the use of the machine. Check with your local authority for advice.

⚠ Warning - certain parts of the product may get hot enough to cause burns.

Particular caution is called for if children and persons requiring protection are present.

Only use the device in a well-ventilated environment and away from combustible materials.

Do not use or store explosive or flammable materials (e.g. fuel, paper, paints) in the vicinity of the product.

Keep the following safety distances:

Air intake side 2,5 m; Air outlet side 3,5 m; side 2,0 m; top 2,0 m; back 2,5 m.

Do not put foreign objects in the device.

Make sure that the fan is operating properly before igniting the burner.

Never place the gas cylinder in front of the gas fan heater when it is in use! This is a fire hazard!

It must always be ensured that air can be taken in and vented freely.

The devices may not be used in atmospheres that contain oil, sulphur or salt.

Do not set up in rooms at risk of fire (e.g. wood sheds).



Warning! - To prevent overheating, never cover the heater with anything.

Do not use this heater with a program switch, a time switch, a separate remote control system or any other device that automatically switches the heater on, as there is a risk of fire if the heater is covered or set up incorrectly.

Always switch off the device, as described in this manual, if you cannot leave it in a safe state. **Secure the device against unauthorised use, e.g. by enclosing the gas cylinders. Leave the premises, move to a clear place and warn other people.**

⚠ Warning! - Danger of short circuit!

Never operate/touch the device with wet hands.

Protect the electrical parts from moisture. To prevent electrical shock, never submerge these parts in water or other fluids during cleaning or when in operation. Never hold the apparatus under flowing water.

Switch off the device and disconnect it from the power supply before replacing accessory parts, cleaning work and if it is not in use.

Operation is only allowed with a safety switch against stray current (RCD max. stray current of 30mA).

⚠ Warning! - Damaged mains cords pose a hazard of electrocution.

Handle the cord carefully. Hold the plug when unplugging the tool. Never use the cord to carry the apparatus. Keep cord away from heat, oil, sharp edges or moving parts. Replace damaged cords immediately. Damaged cords increase the risk of electric shock and may create a fire.

If the replacement of the supply cord is necessary, this has to be done by the manufacturer or his agent in order to avoid a safety hazard.

Use extension cables with a maximum length of 5 meters and with a cable cross-section of not less than 1.5 mm².

Use of extension cables of different length and cross-section and also of adapters and multiple sockets should be avoided.

⚠ Warning! - Risk of asphyxiation and explosion if leaks occur.

The device must be disconnected from the gas cylinder after every use using the gas cylinder shut-off valve!

Prevent any torsion stresses on the connection hose. Make sure that the gas hose is not twisted.

People are prohibited from being in the installation area at any time.

Do not move the device when it is in use.

Always place the unit on a firm and flat surface!

Close the gas bottle valve after use.

Symbols



To reduce the risk of injury, user must read instruction manual



Caution / Warning!



Before doing any work on the device pull the plug out of the socket.



Do not tug at the cable to unplug the apparatus.



European Conformity Mark



Warning against hot surfaces!
Danger of burns!



Covering the device poses a fire hazard!



Keep distance of persons
Observe to keep out of dangerous zone



Warning! Danger: high voltage



Warning about inflammable substances



Keep dry at all times. Never expose tool to rain.



Do not use the device indoors



Open flames are prohibited



Keep the machine out of reach of children.



Protect against frost.



Energy Efficiency Class A



Operating pressure P



Gas valve



Fan



Piezo ignition



Connect the pressure regulator to the gas cylinder valve and attach the gas hose to the pressure regulator.



Put the mains cable into a suitable socket.



Open the gas cylinder valve.



Switch on the device with the toggle switch and check from the intake side whether the fan is rotating.



Keep the gas valve knob pressed for approx. 10 seconds until the thermal fuse has warmed up and keeps the gas supply open. Then ignite using the piezo button.



Close the gas cylinder valve to switch off. Then let the fan run for 1-2 minutes to blow out any non-combusted gas and cool down the device.



Switch off the device at the toggle switch and disconnect it from the gas cylinder by unscrewing the pressure regulator from the gas cylinder valve.



Any damaged or disposed electric or electronic devices must be delivered to appropriate collection centres.

Operation

An unpleasant smell may be produced when the device is used for the first time in some cases. This is however completely harmless and will disappear completely over time.

Before each use, check the device and its connecting parts and accessories for damage.

Power on:

- 1) Connect the pressure regulator to the gas cylinder valve.
- 2) Connect the gas hose to the pressure regulator.
- 3) Connect the gas hose to the heater.
- 4) Open the gas cylinder valve.
- 5) Check screw caps with leak detection spray or soapy water for possible gas leakage. Tighten again if necessary.
- 6) Put the mains cable into a suitable socket.
- 7) Press the On/Off switch to switch on the device.
- 8) From the intake side, check whether the fan is rotating.
- 9) If the fan is turning, keep the gas valve button pressed and at the same time press the ignition button repeatedly until the burner ignites.
- 10) Keep the gas valve knob pressed for approx. 10 seconds until the thermal fuse has warmed up and keeps the gas supply open.
- 11) Check that the gas heater is running continuously.

Power off:

- 1) To switch off the gas heater, always close the gas cylinder valve first.
- 2) Run the fan for 1-2 minutes to blow out any non-combusted gas and to cool down the unit.
- 3) Switch the device off with the On/Off switch.
- 4) Pull out the mains plug to disconnect the device from the mains.
- 5) Disconnect the device from the gas cylinder by unscrewing the pressure regulator from the gas cylinder valve.
- 6) Carry out the maintenance and cleaning work described in the instructions. Please note the intervals mentioned. (once a month, every 50 operating hours, after each season)
- 7) Store the device and the gas cylinders as described in the chapter on storage

Handling of gas bottles.

Make sure the gas bottles are used and stored in rooms with sufficient air inlet and outlet.

A leaking gas bottle may reduce the share of oxygen

in the inhaled air and therefore represent a risk of suffocation.

Before using the device, always check that the pressure controller seal is correctly fitted and working properly.

Before use, make sure the gas bottle contains gas designed for the work being done.

Gas bottles must always be safely fixed in a vertical position on a wall support or on a specially manufactured gas bottle cart.

The liquid gas cylinder must be changed in a well-ventilated room or outdoors, and away from open flames (cigarettes, candles or other devices with open flames).

A gas cylinder with a pressure regulator attached must not be moved.

Close the gas bottle valve after use.

The gas bottle valve must be closed during transport.

Smell of gas or suspect leakage

If you smell gas or suspect a leak, do not use the device. If the device is in use, the gas supply must be shut off immediately. Immediately open windows and doors. Do not press any electrical switches (e.g. light switches), do not use a telephone or similar and do not use any naked flames or sources of ignition! The device must be checked and any faults remedied before it can be used again.

Emergency procedure

- Stop the gas supply to the device.
- Move out of the danger zone immediately and make sure that no other persons are in the danger zone.
- Call the fire brigade.

Maintenance

Before doing any work on the device pull the plug out of the socket.

Do not tug at the cable to unplug the apparatus.

All activities that require the device to be opened may only be carried out by Güde or authorised specialist companies.

Have the device checked annually or after a longer period of storage by a specialist electrical company to ensure that it is in good working order.

Check the gas hose lines at least once a month as well as every time the gas cylinder is replaced. If there are any signs of damage, the hose lines must be replaced.

The entire device must be checked for correct functionality, including a leak test, once a month. A leak test can be carried out with a leak detection spray or soapy water, for example.

⚠ Warning! - Never carry out a leakage check with an open flame.

Clean the fan blades and the inside of the heater with compressed air every season or as needed.

Always keep children and unauthorised persons out of reach of the appliance.

Repairs and works specified in these instructions may only be performed by qualified authorised staff.

Use only original accessories and original spare parts.

Keep the device, in particular the air vents, clean at all times. Never spray water on the device body!

Do not clean the plastics with solvents, flammable or toxic fluids. For cleaning, use a damp cloth only.

Only a regularly maintained and treated appliance can serve as a satisfactory aid. Insufficient maintenance and care can lead to unforeseen accidents and injuries.

Storage

When not in use and in storage

- Close the gas cylinder valve.
- Turn off the device and disconnect it from power supply. (» Power off)
- Unscrew the pressure regulator from the gas cylinder.
- Remove the gas cylinder from the device.
- Leave the device to cool after use.

Store the device and its accessories in a dark, dry and frost free place, which cannot be accessed by children.

The optimum storage temperature is between 5 and 30°.

Always store the device and the gas cylinder separately.

Never store the liquid gas cylinder in environments or rooms below ground level!

Never store liquid gas cylinders in unventilated places!

The gas cylinders must be fitted with valve protection caps and lock nuts when stored.

Gas cylinders must always be stored upright! This also applies to empty gas cylinders!

Warranty

Warranty period of 12 months applies to commercial use and 24 months applies to private use and commences on the day of purchase of the device.

The guarantee solely covers inadequacies caused by material defect or manufacturing defect. Original payment voucher with the sales date needs to be submitted for any claim in the guarantee period.

The guarantee does not cover any unauthorised use such as appliance overloading, use of violence, damage as a result of any unauthorised interference or caused by foreign items. Failing to follow the operating and assembly instructions and common wear are also not included in the guarantee.

Important information for the customer

Please note that returns within or outside the warranty period should always be in the original packaging. This measure effectively avoids unnecessary transport damage and any associated disputed ruling. Your equipment is optimally protected only in the original box, and keeping it in that box will ensure smooth processing.

Disposal

Do not dispose of electrical appliances in household waste; use the local collection points. Ask your local authority where the collection points are to be found. If electrical equipment is disposed of in an uncontrolled manner, weathering can lead to dangerous substances entering the groundwater and from there the food chain, or the flora and fauna can be poisoned for years. If you replace the device with a new one, the seller is legally obliged at the least to take back the old one to be disposed of free of charge.

Transport packaging disposal

The packaging protects the machine against damage during transport. Packaging materials are usually chosen based on environment aspects and waste treatment principles and are therefore recyclable. Returning the packaging into material circulation saves raw materials and reduces waste production. Parts of packagings (e.g. foils, styropor®) can be dangerous for children.

Risk of suffocation!

Keep parts of the packagings out of reach of children and dispose them as soon as possible.

Service

Do you have any technical questions? Any claim? Do you need any spare parts or operating instructions? We will quickly help you and without needless bureaucracy at our web pages at www.guede.com in the Servicing part. Please help us be able to help you. In order to identify your device in case of claim we need the serial No., product No. and year of production. All this data can be found on the type label.

Tel.: +49 (0) 79 04 / 700-360

Fax: +49 (0) 79 04 / 700-51999

E-Mail: support@ts.guede.com

Failure removal

Error	Causes	Remedy
Gas odour	Gas hose or leaking connection.	Stop the gas supply to the device. Move out of the danger zone immediately and make sure that no other persons are in the danger zone. Call the fire brigade.
The motor does not start	No electricity	Check the cable, connect it to the power supply and if necessary replace it or have it repaired by an expert.
Piezo-ignition does not ignite	Electrode in incorrect position	Call specialist
No gas	Gas cylinder empty	Replace gas cylinder
	Closed valve on the gas cylinder	Open valve
Burner ignites, flame goes off as soon as the gas valve is turned on	Thermal element not yet hot properly	Try again
	Safety thermostat turned off	Let the device cool down and then retry.
Burner flame goes off during operation	Excessive gas output	Have the reduction valve checked or replaced
	Gas cylinder empty	Replace gas cylinder
	Insufficient gas input	Check and clean motor grid
		Check fan
	Wind or air draught extinguishes flame	Place the device outside wind or air draught, let it cool down for several minutes and then retry.

Original – EG-Konformitätserklärung

Hiermit erklären wir, dass die nachfolgend bezeichneten Geräte aufgrund ihrer Konzipierung und Bauart sowie in den von uns in Verkehr gebrachten Ausführungen den einschlägigen, grundlegenden Sicherheits- und Gesundheitsanforderungen der EG-Richtlinien entsprechen. Bei einer nicht mit uns abgestimmten Änderung der Geräte verliert diese Erklärung Ihre Gültigkeit.

Translation of the EC-Declaration of Conformity

We, hereby declare the conception and construction of the below mentioned appliances correspond - at the type of construction being launched - to appropriate basic safety and hygienic requirements of EC Directives.

In case of any change to the appliance not discussed with us the Declaration expires.

Traduction de la déclaration de conformité CE

Nous déclarons par la présente, que les appareils indiqués ci-dessous répondent, du point de vue de leur conception, construction et réalisation ainsi que leur mise sur le marché, aux exigences fondamentales en matière de santé et d'hygiène des directives CE.

Toute modification de l'appareil non autorisée entraîne la perte de validité de la présente déclaration.

Traduzione della dichiarazione di conformità CE

Dichiariamo con il presente noi, che la concezione e costruzione degli apparecchi elencati, nelle realizzazioni che stiamo introducendo alla vendita, sono conforme ai requisiti principali delle direttive CE sulla sicurezza ed igiene.

Nel caso della modifica dell'apparecchio da noi non autorizzata, la presente dichiarazione perde la propria validità.

Vertaling van de EG-Conformiteitverklaring

Hiermede verklaren wij, dat de genoemde machine, op grond van zijn ontwerp en bouwwijze, evenals de door ons in omloop gebrachte uitvoeringen, aan de desbetreffende fundamentele veiligheids- en gezondheidverordeningen van de EG-richtlijnen voldoen.

Bij een niet met ons overeengekomen wijziging aan het apparaat verliest deze verklaring haar geldigheid.

Překlad prohlášení o shodě EU

Tímto prohlašujeme my, že koncepce a konstrukce uvedených přístrojů v provedeních, která uvádíme do oběhu, odpovídá příslušným základním požadavkům směrnice EU na bezpečnost a hygienu.

V případě změny přístroje, která s námi nebyla konzultována, ztrácí toho prohlášení svou platnost.

Peklad vyhlásenie o zhode EU

Týmto vyhlasujeme my, že koncepcia a konštrukcia uvedených prístrojov vo vyhotoveniach, ktoré uvádzame do obehu, zodpovedá príslušným základným požiadavkám smernice EÚ na bezpečnosť a hygienu.

V prípade zmeny prístroja, ktorá s nami nebola konzultovaná, stráca toho vyhlásenie svoju platnosť.

Forðitása azonosági nyilatkozat EU

Ezzel kijelentjük mi, a hogy a lentiékben megjelölt gépipari termék, koncepciója és tervezése, az általunk forgalomba kerülő kivitelezésben, megfelel az EU illetékes biztonságai és higiéniai szabályzatok alapkövetelményeinek.

A gépen, a velünk való konzultáció nélkülű végzett változások esetén, a jelen nyilatkozat érvényességét veszti.

Prevod izjava o ustreznosti EU

S tem izjavljamo, da koncepcija in zgradba spodaj navedenih naprav v izvedbah, ki jih uvajamo na trg, odgovarja pristojnim osnovnim zahtevam smernic EU za varnost in higieno.

V primeru spremembe naprave, o kateri se niste posvetovali z nami, ta izjava izgubi svojo veljavnost.

Prevođenje u Izjava o sukladnosti EU

Ovime izjavljujemo da koncepcija i konstrukcija navedenih strojeva u izvedbi u kojoj se isti puštaju u promet, udovoljavaju odgovarajućim osnovnim zahtjevima smjernica EU u području sigurnosti i higijene.

Ova Izjava prestaje važiti u slučaju promjene opreme izvršene bez naše suglasnosti.

Превод на Декларация за съответствие с ЕС

С това декларираме ние, че концепцията и конструкцията на посочените уреди в изпълнения, които пускаме в обръщение, отговарят на съответните изисквания на инструкциите на ЕС за безопасност и хигиена.

В случай на изменение на уреда, което не е било консултирано с нас, тази декларация губи своята валидност.

Traducere a declarație de conformitate UE

Prin prezenta noi declarăm, că concepția și construcția utilajelor prezentate, în execuția în care sunt puse în circulație, sunt conforme cu exigențele de bază aferente directivelor UE privind securitatea și igiena. În cazul modificărilor pe utilaj care nu au fost consultate cu noi, prezenta declarație își pierde valabilitatea.

Prevođenje u Izjava o usklađenosti sa propisima EU

Ovim izjavljujemo da koncepcija i konstrukcija navedenih uređaja, a u izvedbi u kojoj se isti puštaju u promet, zadovoljavaju odgovarajuće osnovne zahtjeve iz direktiva EU u vezi sa sigurnošću i higijenom. Ova izjava prestaje da važi u slučaju promena na opremi izvršenih bez naše saglasnosti.

Tumaczenie Deklaracji zgodności WE

Niniejszym oświadczamy, my że koncepcja i konstrukcja przedstawionych poniżej urządzeń w wersji, która jest wprowadzona do obiegu, odpowiada stosownym podstawowym wymogom dyrektyw UE dotyczących bezpieczeństwa i higieny.

Niniejsza deklaracja przestaje obowiązywać w przypadku zmiany urządzenia, która nie została z nami skonsultowana.

AT uygunluk beyanı tercümesi

Beyan ederiz ki aşağıda belirtilen piyasaya sürdüğümüz modellerin tasarımı ve yapıları itibarıyla güvenli ve hijyen ile ilgili AB yönetmeliklerine uygun olduğuna beyan ederiz.

Aletlerde bize danışılmadan yapılacak bir değişiklik durumunda işbu beyanname geçerliliğini yitirir.

Traducción De La Declaración De Conformidad Ce Original

Por la presente declaramos que, debido a su diseño y construcción, los dispositivos descritos a continuación, en los modelos comercializados por nuestra parte, cumplen con los requisitos fundamentales de seguridad y salud de las Directivas CE.

En caso de modificación no autorizada de los dispositivos, esta declaración perderá su validez.

Gasheizgebläse

Gas heater | Turbine à gaz | Turbina a gas | Hete lucht gas kanon | Plynová turbína | Plynová turbína | Gázturbina | Газова турбина | Turbină cu gaze | Ogrzewacz gazowy | Calentador de gas

85005

GGH 10 INOX

Einschlägige EG-Richtlinien

Appropriate EU Directives | Directives CE applicables | Prohlášení o shodě EU | Vyhlášení o zhode EÚ | Desbetreffende EG-Richtlijnen | Direttive CE applicabili | Illetékes EU előírások | Primjenjive smjernice EU | Uporabne smernice EU | Directivele UE aferente | Съответни наредби на ЕС | Primjenjive smjernice EU | Stosowne dyrektywy UE | Ilgili AB yönetmelikleri | Directivas CE pertinentes

- | | |
|---|--|
| <input checked="" type="checkbox"/> 2014/35 EU | <input checked="" type="checkbox"/> 2014/30/EU |
| <input type="checkbox"/> 1935/2004/EC | <input type="checkbox"/> 1907/2006/EC |
| <input checked="" type="checkbox"/> 2011/65/EU&2015/863EU | <input type="checkbox"/> 2006/42 EC |
| <input type="checkbox"/> 2016/425/EU (PPE) | <input type="checkbox"/> 2019/1784/EU |
| <input checked="" type="checkbox"/> 2015/1188/EU | <input type="checkbox"/> 2014/29/EU |
| <input checked="" type="checkbox"/> 2016/426/EU | <input type="checkbox"/> |

↓
Notified Body
No: 1008

Name: TÜV Rheinland InterCert Kft.
Address: Váci út 48/A-B
H-1132 Budapest
Hungary

Year: 2018 Valid until: 13/06/2028

- 97/68/EC_&2016/1628/EU
Emission No.:
- 2000/14/EC_2005/88/EC

Konformitätsbewertungsverfahren

Method of compliance assessment | Méthodes d'évaluation de la conformité | Modo di valutazione della conformità | Conformiteitsbeoordelingsprocedure | Způsob posouzení shody | Spôsob posúdenia zhody | Az azonosság megítélésének a módja | Način presoje istovetnosti | Način ocenjivanja sukladnosti | Начин на обсъждане на сходство | Modul de evaluare a conformității | Način ocenjivanja usklađenosti | Uygunluk deęerlendirme usulü | Metodă de evaluare a conformității | Procedimiento de evaluación de la conformidad

Annex VI

Wolpertshausen, 01/06/2022

Steffen Linkohr

Geschäftsführer | Managing Director | Gérant | Amministratore delegato | Bedrijfsleider | Jednatel | Konateľ | Ügyvezető igazgató | Direktör | Direktor | Управител | Administrator | Direktor | Sirket temsilçisi | Durektor | Director General
Güde GmbH & Co. KG, Birkichstraße 6, 74549 Wolpertshausen, Germany

Joachim Bürkle

Güde GmbH & Co. KG, Birkichstraße 6, 74549 Wolpertshausen, Germany

Bevollmächtigt die technischen Unterlagen zusammenzustellen.

Authorized to compile the technical file | Autorisé à compiler la documentation technique | Autorizzato alla preparazione della documentazione tecnica | Gemachtigd voor samenstelling van de technische documenten | Způsobomocněn k sestavování technických podkladů. | Splnomocnený zostaviť technické podklady. | Műszaki dokumentáció összeállításra felhatalmazva | Pooblaščen za izdelavo spisov tehnične dokumentacije. | Ovlašten za formiranje tehničke dokumentacije. | Упълномощен за съставяне на техническата документация | Импутерничт сá elaboraze documentația tehnică. | Ovlašten za formiranje tehničke dokumentacije. | Teknik evrakları hazırlamakla görevlendirilmiştir. | Upelnomocniony do zestawienia danych technicznych | Autorizado para la redacción de los documentos técnicos

Angewandte harmonisierte Normen

Harmonised standards used | Normes harmonisées applicables | Použité harmonizované normy | Použité harmonizované normy | Gebruikte harmoniserende normen | Applicate norme armonizzate | Használt harmonizált normák | Primijenjeni harmonizirani standardi | Uporabljeni usklajeni standardi | Norme armonizate folosite | Използвани хармонизирани норми | Primijenjeni harmonizirani standardi | Wykorzystane zharmonizowane normy | Kullanan uyum normları | Normas armonizadas aplicadas
EN 1596:1998/A1:2004

EN 60335-1:2012+A11+A13+A14+A2; EN 62321

EN 60335-2-102:2016; EN 62233:2008

EN 55014-1:2017+A11

EN 55014-2:2015

EN IEC 61000-3-2:2019

EN 61000-3-3:2013+A1

Garantierter Schalleistungspegel

Guaranteed sound power level | Niveau de puissance acoustique garanti | Livello di potenza sonora garantito | Gegarandeerd geluidsdrukniveau | Zaručená hladina akustického výkonu | Garantovaná hladina akustického výkonu | Garantált akusztikus teljesítményszint | Zajamčena ravan akustične zmogljivosti | Garantirana razina akustičke snage | Гwarantирано ниво на звукова мощност | Nivelul garantat al puterii sunetului | Garantovani nivo akustične snage | Garanti edilen gürlütlü emisyonu seviyesi | Gwarantowany poziom mocy akustycznej | Nivel de potencia sonora garantizado

L_{WA} dB (A)

Gemessener Schalleistungspegel

Measured sound power level | Niveau de puissance acoustique mesuré | Livello di potenza sonora misurato | Gemeten geluidsdrukniveau | Naměřená hladina akustického výkonu | Nameraná hladina akustického výkonu | Mért akusztikus teljesítményszint | Zajamčena ravan akustične zmogljivosti | Izmerjena razina akustičke snage | Измерено ниво на звукова мощност | Nivel măsurat al puterii sunetului | Izmereni nivo akustične snage | Ölçülen gürlütlü emisyonu seviyesi | Zmierzony poziom mocy akustycznej | Nivel de potencia sonora medido

L_{WA} dB (A)



Gasheizgebläse

Gas heater | Turbine à gaz | Turbina a gas | Hete lucht gas kanon | Plynová turbína | Plynová turbína | Gázturbina | Газова турбина | Turbină cu gaze | Ogrzewacz gazowy | Calentador de gas

85006

GGH 17 INOX

Einschlägige EG-Richtlinien

Appropriate EU Directives | Directives CE applicables | Prohlášení o shodě EU | Vyhlášení o zhode EÚ | Desbetreffende EG-Richtlinien | Direttive CE applicabili | Illetékes EU előírások | Primjenjive smjernice EU | Uporabne smernice EU | Directivele UE aferente | Съответни наредби на ЕС | Primjenjive smjernice EU | Stosowne dyrektywy UE | Ilgili AB yönetmelikleri | Directivas CE pertinentes

- | | |
|---|--|
| <input checked="" type="checkbox"/> 2014/35 EU | <input checked="" type="checkbox"/> 2014/30/EU |
| <input type="checkbox"/> 1935/2004/EC | <input type="checkbox"/> 1907/2006/EC |
| <input checked="" type="checkbox"/> 2011/65/EU&2015/863EU | <input type="checkbox"/> 2006/42 EC |
| <input type="checkbox"/> 2016/425/EU (PPE) | <input type="checkbox"/> 2019/1784/EU |
| <input checked="" type="checkbox"/> 2015/1188/EU | <input type="checkbox"/> 2014/29/EU |
| <input checked="" type="checkbox"/> 2016/426/EU | <input type="checkbox"/> |

↓
Notified Body Name: TÜV Rheinland InterCert Kft.
No: 1008 Address: Váci út 48/A-B
H-1132 Budapest
Hungary
Year: 2018 Valid until: 13/06/2028

- 97/68/EC_&2016/1628/EU
Emission No.:
 2000/14/EC_2005/88/EC

Konformitätsbewertungsverfahren

Method of compliance assessment | Méthodes d'évaluation de la conformité | Modo di valutazione della conformità | Conformiteitsbeoordelingsprocedure | Způsob posouzení shody | Spôsob posúdenia zhody | Az azonosság megítélésének a módja | Način presoje istovetnosti | Način ocjenjivanja sukladnosti | Начин на обсъждане на сходство | Modul de evaluare a conformității | Način ocenjivanja usklađenosti | Uygunluk deęerlendirme usulü | Metoda oceny zgodności | Procedimiento de evaluación de la conformidad

Annex VI

Wolpertshausen, 01/06/2022

Steffen Linker

Geschäftsführer | Managing Director | Gérant | Amministratore delegato | Bedrijfsleider | Jednatel | Ügyvezető igazgató | Direktör | Direktor | Управител | Administrator | Direktor | Sirket temsilçisi | Durektor | Director General | Güde GmbH & Co. KG, Birkichstraße 6, 74549 Wolpertshausen, Germany

Joachim Bürkle

Güde GmbH & Co. KG, Birkichstraße 6, 74549 Wolpertshausen, Germany

Bevollmächtigt die technischen Unterlagen zusammenzustellen.

Authorized to compile the technical file | Autorisé à compiler la documentation technique | Autorizzato alla preparazione della documentazione tecnica | Gemachtigd voor samenstelling van de technische documenten | Zplnomocněn k sestavování technických podkladů. | Splnomocnený zostaviť technické podklady. | Műszaki dokumentáció összeállításra felhatalmazva | Pooblaščen za izdelavo spisov tehnične dokumentacije. | Ovlašten za formiranje tehničke dokumentacije. | Упълномощан за съставяне на техническата документация | Импутернич сã elaboreze documentația tehnică. | Ovlašten za formiranje tehničke dokumentacije. | Teknik evrakları hazırlamakla görevlendirilmiştir. | Upelnomocniony do zestawienia danych technicznych | Autorizado para la redacción de los documentos técnicos

Angewandte harmonisierte Normen

Harmonised standards used | Normes harmonisées applicables | Použité harmonizované normy | Použité harmonizované normy | Gebruikte harmoniserende normen | Applicate norme armonizzate | Használt harmonizált normák | Primjenjeni harmonizirani standardi | Uprabljeni usklajeni standardi | Norme armonizate folosite | Използвани хармонизирани норми | Primjenjeni harmonizirani standardi | Wykorzystane zharmonizowane normy | Kullanılan uyum normları | Normas armonizadas aplicadas
EN 1596:1998/A1:2004

EN 60335-1:2012+A11+A13+A14+A2; EN 62321

EN 60335-2-102:2016; EN 62233:2008

EN 55014-1:2017+A11

EN 55014-2:2015

EN IEC 61000-3-2:2019

EN 61000-3-3:2013+A1

Garantierter Schalleistungspegel

Guaranteed sound power level | Niveau de puissance acoustique garanti | Livello di potenza sonora garantito | Gegarandeerd geluidsdrukniveau | Zaručená hladina akustického výkonu | Garantovaná hladina akustického výkonu | Garantált akusztikus teljesítményszint | Zajamčena ravan akustične zmogljivosti | Garantirana razina akustičke snage | Гарантирано ниво на звукова мощност | Nivelul garantat al puterii sunetului | Garantovani nivo akustične snage | Garanti edilen gürlütlü emisyonu seviyesi | Gwarantowany poziom mocy akustycznej | Nivel de potencia sonora garantizado

L_{WA} dB (A)

Gemessener Schalleistungspegel

Measured sound power level | Niveau de puissance acoustique mesuré | Livello di potenza sonora misurato | Gemeten geluidsdrukniveau | Naměřená hladina akustického výkonu | Nameraná hladina akustického výkonu | Mért akusztikus teljesítményszint | Zajamčena ravan akustične zmogljivosti | Izmjerena razina akustičke snage | Измерено ниво на звукова мощност | Nivel măsurat al puterii sunetului | Izmereni nivo akustične snage | Ölçülen gürlütlü emisyonu seviyesi | Zmierzony poziom mocy akustycznej | Nivel de potencia sonora medido

L_{WA} dB (A)



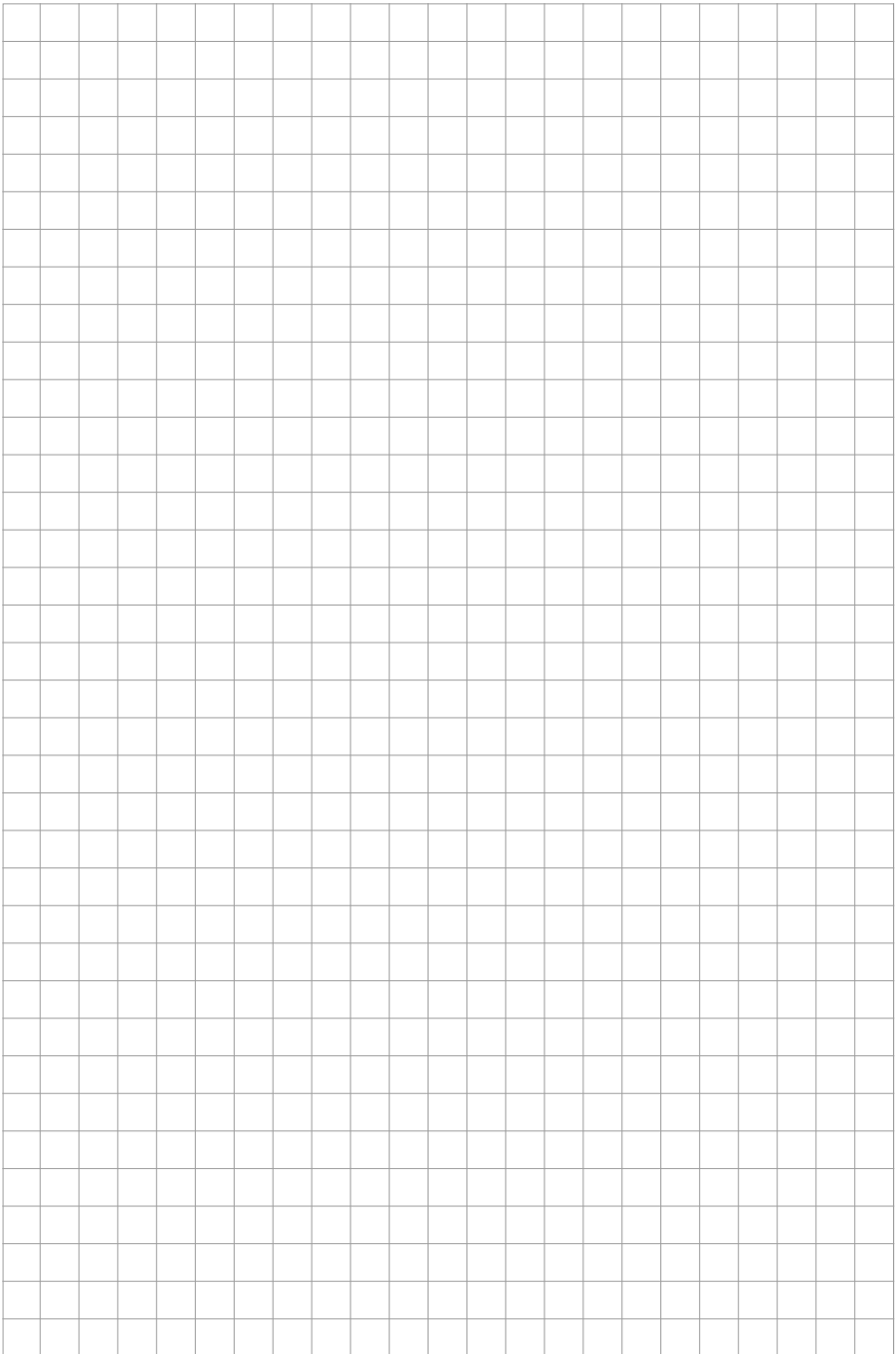

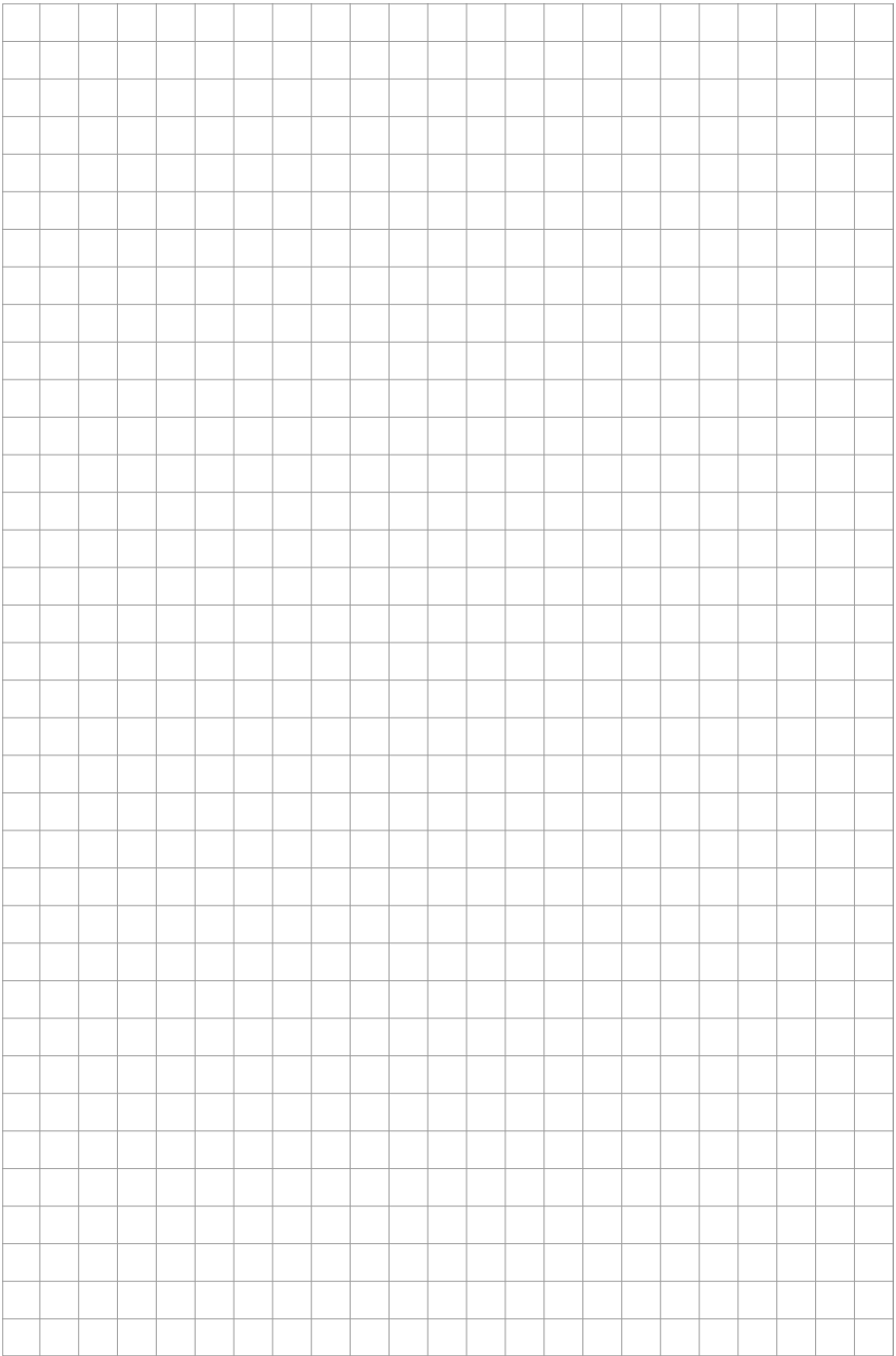

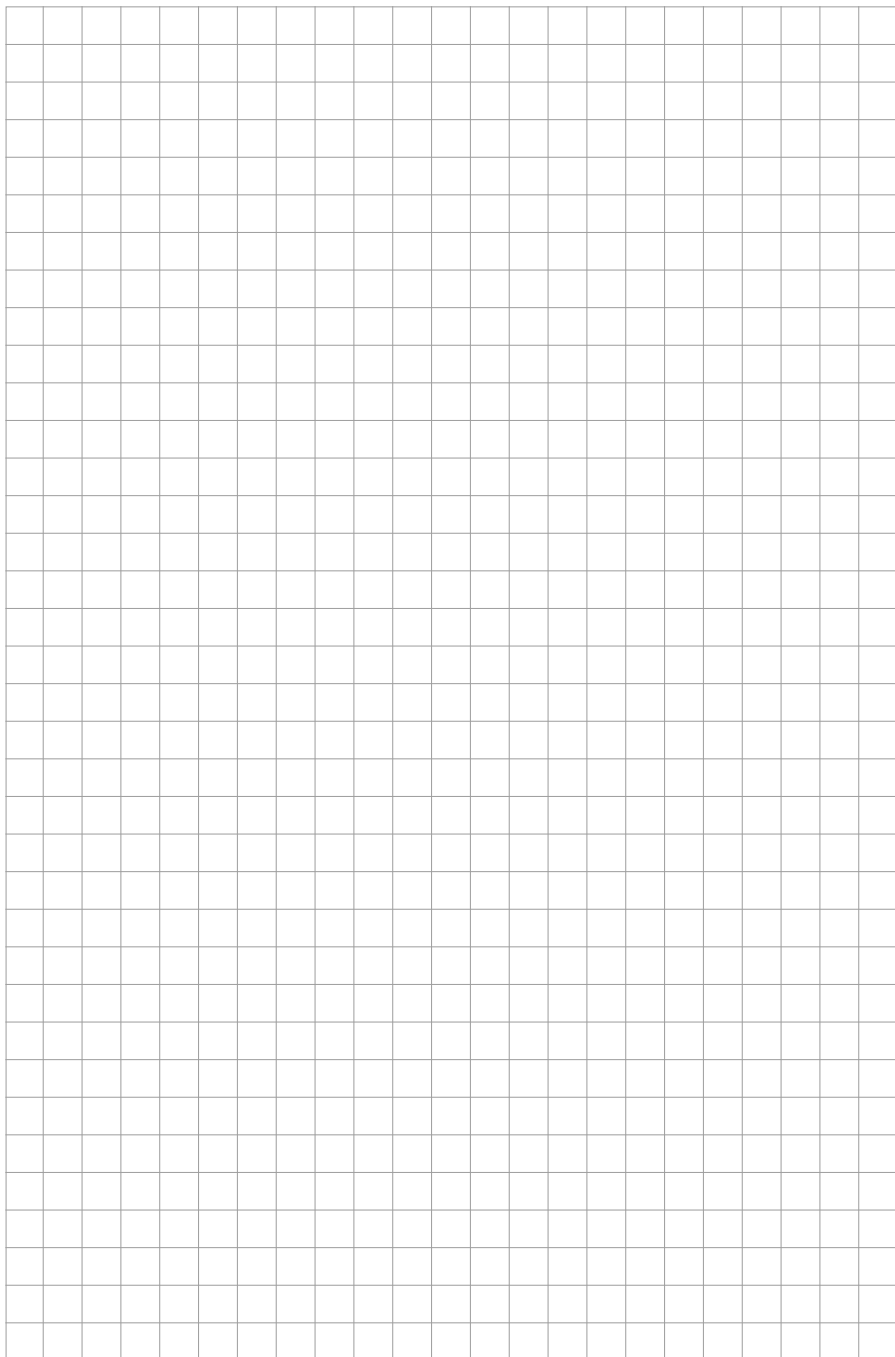

GÜDE GmbH & Co. KG

Birkichstrasse 6

74549 Wolpertshausen

Deutschland

Tel.: +49-(0)7904/700-0

Fax.: +49-(0)7904/700-250

eMail: info@guede.com

www.guede.com

